

FourReal® 74

DK

Design: Strand + Hvass & Four Design

Bordpladefarver

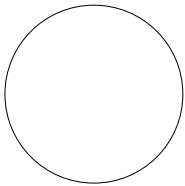

WHITE DECOR
W450

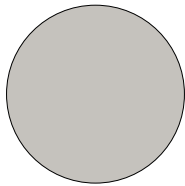

LIGHT GREY EGGER
U763 ST9 DECOR

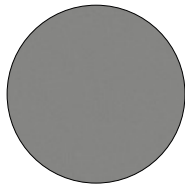

GREY EGGER U732
ST9 DECOR

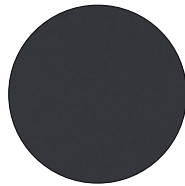

ANTHRACITE ARPA
FENIX 0724

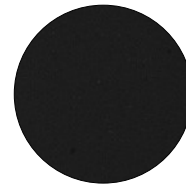

BLACK ARPA FENIX
0720



WARM GREY ARPA
FENIX 0718

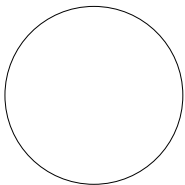

WHITE MDI38
MODEKOR

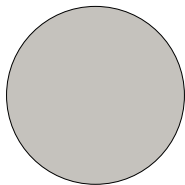

LIGHT GREY EGGER
U763 ST9 LAMINATE

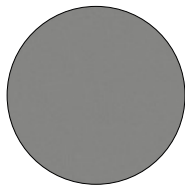

GREY EGGER U732
ST9 LAMINATE

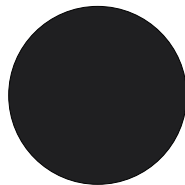

LINOLEUM BLACK

Stelfarve

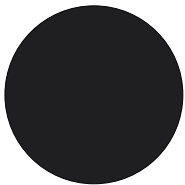

MAT BLACK

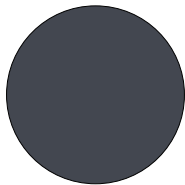

MAT GREY

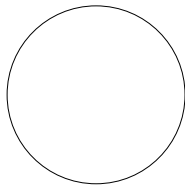

MAT WHITE

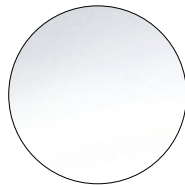

CHROME

Tilvalg

Bordvogn

Stoleophæng

Room In Room

Koblingsbeslag

Kabelgennemføring, aluminium

FourReal® 74

DK

Design: Strand + Hvass & Four Design

FourReal 74 - 120 x 80

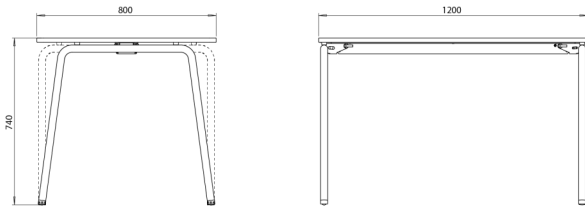

FourReal 74 - 128 x 64

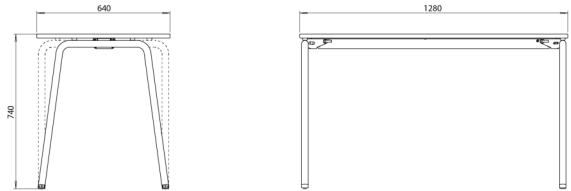

FourReal 74 - 140 x 70

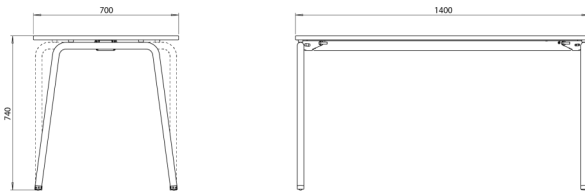

FourReal 74 - 140 x 80

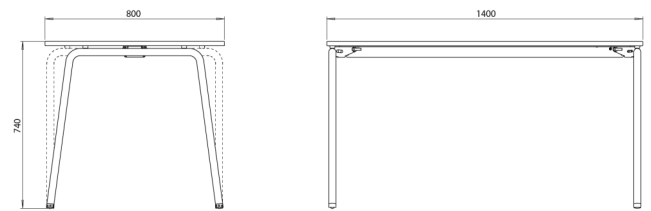

FourReal 74 - 160 x 80

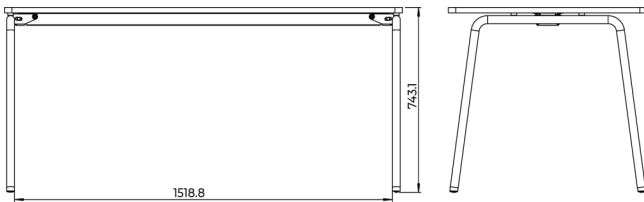

FourReal 74 - 180 x 80 Curved

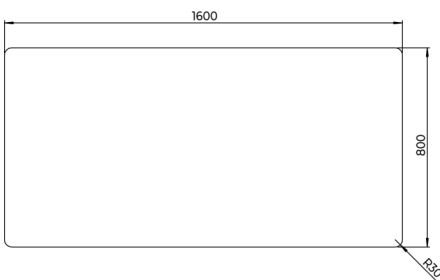
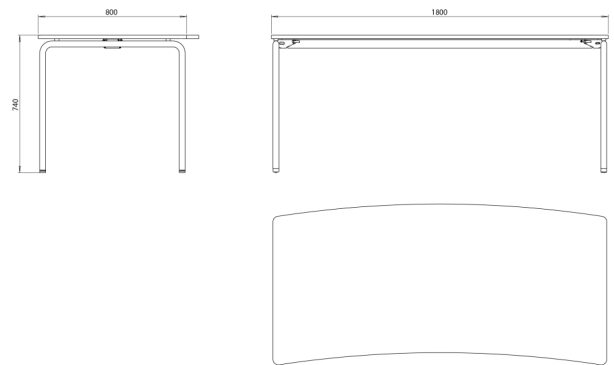

FourReal[®] 74

DK

Design: Strand + Hvass & Four Design

FourReal 74 - 180 x 80

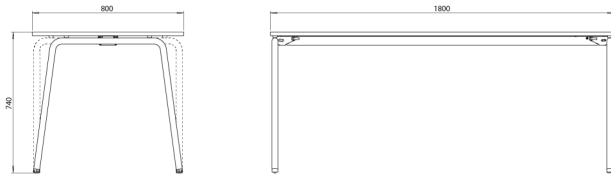

FourReal 74 - 80 x 80

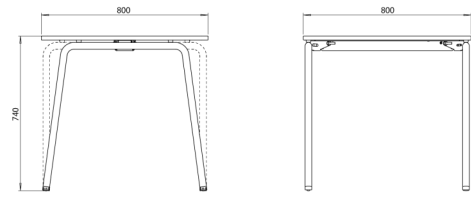

FourReal 74 - Ø120

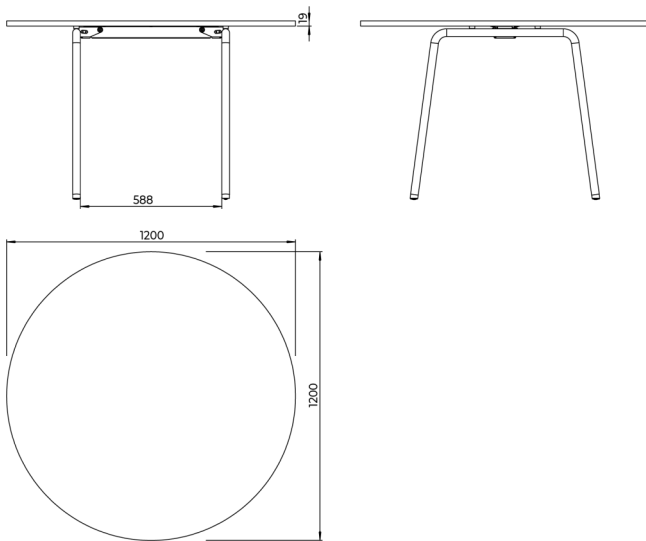

Design: Strand + Hvass & Four Design

Materialer

Bordpladetyper

Spånplade med Decor laminat og ABS-kant.
Pladetykkelse: 19 mm

Spånplade med højtryksslaminat eller Fenix laminat og ABS-kant. Pladetykkelse 21 mm.

MDF plade med linoleum og linoleumskant.
Pladetykkelse: 23 mm.

Stel

Ben: Ø32 x 2,5 mm, S235 stål, EN 10305-3 F300C

Sarg: Aluminium EN AW-6063 T

Foldemekanik: Domex 240 – FE 360 D2 stål

2 integrerede hjul PUR/PA6

2 stillesko: LDPE

Gummipuder: EPDM Gummi

Afstandsholder: LDPE

Instruktioner

Samvejledning findes på www.four.design under FourReal 74.

Vægt og mål

80x80 cm: 18,1 kg

120x80 cm: 23,6 kg

128x64 cm: 21,4 kg

140x70 cm: 25,1 kg

140x80 cm: 27 kg

180x80 cm: 33,5 kg

180x80 cm (kurvet): 33,5 kg

Kvalitet og miljø

Hos Four Design er vi bevidste om vores miljømæssige ansvar.

Vi bestræber os efter at reducere vores virksomheds, og vores kunders indvirkning på miljøet ved at producere kvalitetsmøbler på en bæredygtig måde.

Køb af materialer

Vi køber vores materialer fra ansvarlige leverandører, der overholder vores høje standarder, og sikrer, at materialerne er bæredygtigt indkøbt og administreret, i overensstemmelse med gældende love og bestemmelser såsom lovlig skovning og kemiske restriktioner.

Produktion

Vi er ISO14001 certificeret, hvilket garanterer fremragende miljøstandarder for vores produktionsanlæg.

Anvendelse

Four Design giver 5 års garanti på alle produkter i vores prislister. Denne garanti dækker brud og beskadigelse af produkter, der opstår på grund af fejlfuld produktionsmæssig udførelse, under normal brug. Garantien bortfalder, hvis produktet viser tegn på misbrug ved forkert håndtering eller anden fysisk skade. Garantien dækker ikke de dele af produktet, der udsættes for slid under brug.

Vi henviser til vores vedligeholdelsesguide: http://www.fourdesign.dk/pdf/Maintenance_Guide.pdf

Genanvendelse

Vi arbejder hen imod målet om, at alle vores produkter skal være minimum 95% genanvendelige.

Produkterne skal adskilles i deres komponenter og bortskaffes separat.

Alle metaldele kan bortskaffes og genbruges af en egnede aftager.

Lakerede rammer behandles med en pulverlak, der er klassificeret som ikke farlig i henhold til direktiv 1999/45/EF.

Træ kan enten genbruges eller forbrændes.