

MONTERINGSVEJLEDNING



Varenummer:

Dot Big blå: 26292



Dot Big grøn: 26291



Dot Big hvid: 26288



Dot Big rød: 26290



Dot Big sort: 26289



Dot Big orange: 26617



Indholdsfortegnelse

<u>Påfyldning af vand</u>	S.1
<u>Overflademontering</u>	S.2
<u>Gummifødder</u>	S.3
<u>Nedgravning/nedstøbning</u>	S.4
<u>Eksempel på støbning i jord</u>	S.5



Påfyldning af vand

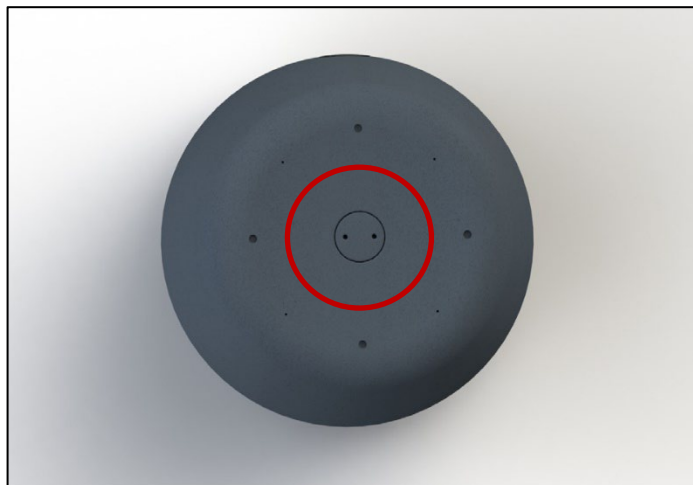

Illustration

Påfyldning af vand sker gennem prop i bunden af produktet.



Illustration

Proppen åbnes med værktøj svarende til nøgle til vinkelsliber (medfølger ikke)

Proppen lukkes og strammes efter påfyldning af vand.



Overflademontering

Information: Ved køb af et komplet monteringsæt bestående af 2 x beslag med skruer, og 2 x afstandsstykker med skruer. Benyt Varenr. 43998

Bevar plastemballagen på produktet når du monterer beslagene for at beskytte produktet. Lav et hul i plasten hvor montagen skal ske.

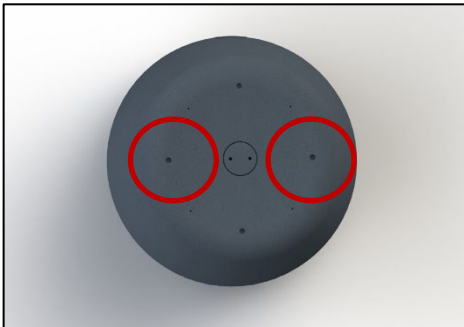

Illustration

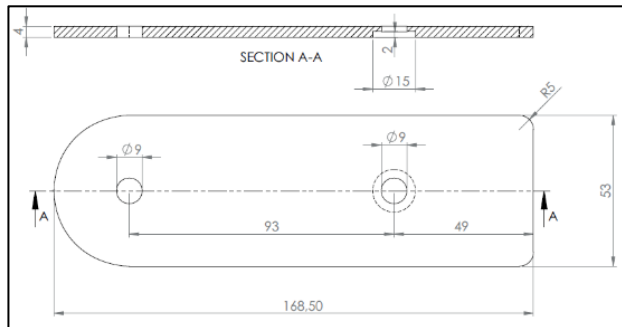

Beslag varenr: 26379

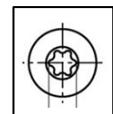

Skrue varenr:
34094

Beslaget 26379 monteres i de to huller med bøsning med de medfølgende skruer 34094.

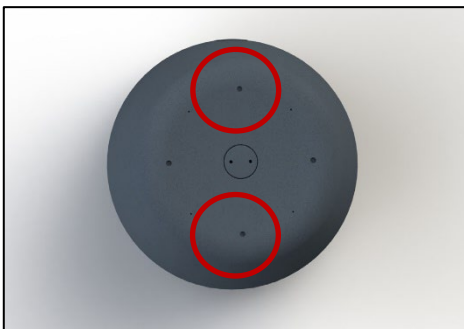

Illustration

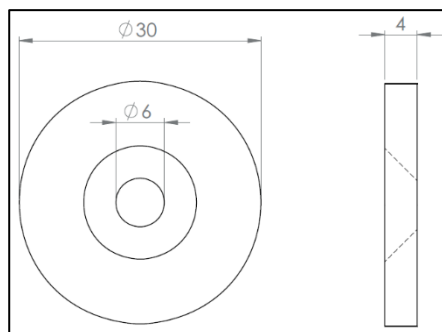

Afstandsstykke varenr: 26383

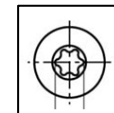

Skrue varenr:
34094

Afstandsstykke 26383 monteres i de to huller med bøsning med de medfølgende skruer 34094.

Plastemballagen fjernes fra produktet. Sikr at proppen er skruet helt i - strammes med nøgle til vinkelsliber.

Beslagene 26379 monteres i underlaget.



Gummifødder

Information: Ved køb af et komplet monteringsæt bestående af 4 x gummifødder med skruer. Benyt Varenr. 43999

Bevar plastemballagen på produktet, når du monterer gummifødderne for at beskytte produktet. Lav et hul i plasten hvor montagen skal ske.

Gummifødder vælges, når produktet skal benyttes indendørs.

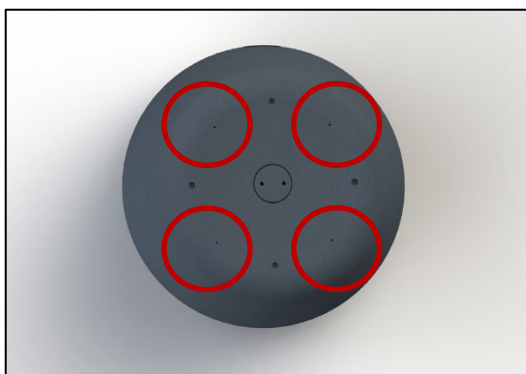

Illustration



Gummifod varenr: 26384

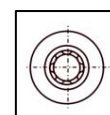

Skruer varenr:
34093

Gummifoden 26384 monteres i de fire huller markeret på billedet med de medfølgende skruer 34093. Bemærk at skruerne er selvskærende og ikke skal gevindsikres. Skruerne må ikke skrues over gevind.

Montering af gummifødder kan kombineres med påfyldning af vand. Plastemballagen fjernes fra produktet. Sikr at proppen er skruet helt i - strammes med nøgle til vinkelsliber



Nedgravning/nedstøbning

Information: Ved køb af et komplet monteringsset bestående af 4 x beslag med skruer, og 1 skive med skruer. Benyt Varenr. 42088

Bevar plastemballagen på produktet når du monterer beslagene for at beskytte produktet. Lav et hul i plasten hvor montagen skal ske. Sikr at proppen er skruet helt i - strammes med nøgle til vinkelsliber.

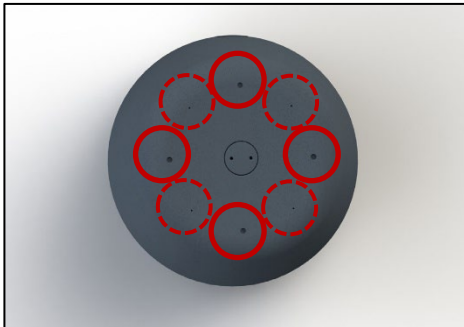

Illustration

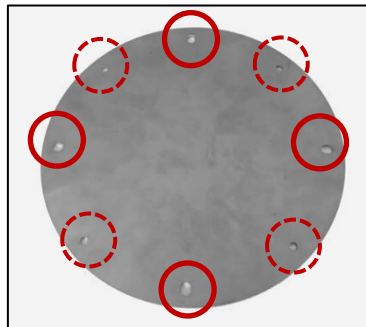

Skive varenr: 42079

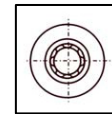

Skrue varenr:
34093

Skiven 42079 monteres i de fire huller markeret på billedet (stiplede cirkler) med de medfølgende skruer 34093. Bemærk at skruerne er selvskærende og ikke skal gevindsikres. Skruerne må ikke skrues over gevind.

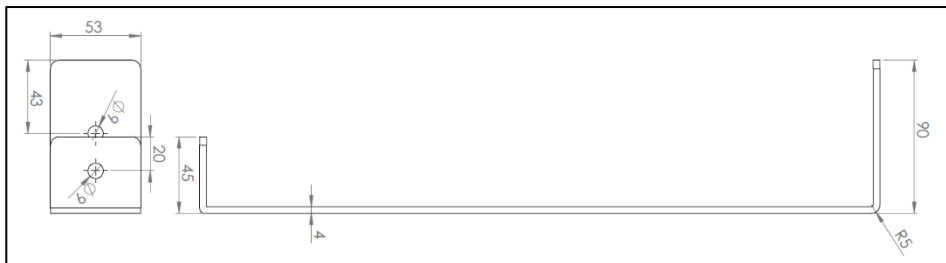

Beslag varenr: 26382

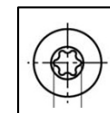

Skrue varenr:
35706

Beslaget 26382 monteres i de fire huller med bøsning med de medfølgende skruer 35706 markeret på billedet (faste cirkler). Beslagets korte flange (45 mm) skal monteres til produktet, og beslagets bagside (400 mm) skal vende væk fra produktets yderside. Se Illustration af nedgravning/nedstøbning vedlagt på næste side.

Plastemballagen fjernes fra produktet.

Beslaget 26382 er designet således, at det er muligt at afmontere produktet fra beslaget efter beslaget er nedgravet/støbt i tilfælde af, at produktet skal udskiftes. Dette fordrer, at cementen påfyldes i en højde således, at der stadig er plads til at kunne afmontere og genmontere produktet.



Eksempel på støbning i jord

