

et produkt af **Cube Design**

Tlf. nr.: +45 86 98 74 11
E-mail: cube@cube-design.dk
Website: www.cube-design.dk

Garanti: 10 år
Brug: Kun indendørs brug
Test: EN16121+EN16122

Beskrivelse af produktet:
Udtræksskab til opbevaring af mapper, bøger mm. lavet i spånplader beklædt med laminat og 2 mm ABS-kanter.
OBS: Du kan altid kontakte Cube Design for reservedele til dit udtræksskab eller andre Cube produkter.
Der er ikke anvendt biocider eller midler til desinficering på dette produkt.



Adskillelses guide (Design for disassembly)

0

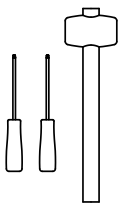

Værktøj til adskillelse:
1x skruetrækker (lige kær) v
1x skruetrækker (stjerne)
1x gummihammer

1

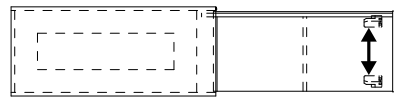

Træk udtræksskabet helt ud.
Brug begge hænder til at frigive koblingen under skabet.
Nu kan de to dele trækkes helt fra hinanden.

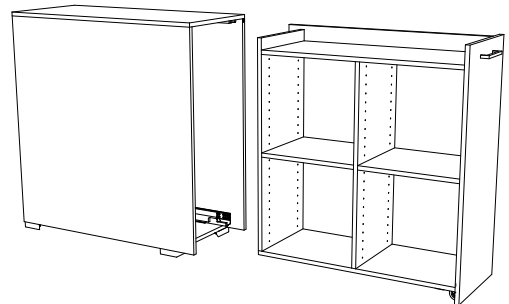

2

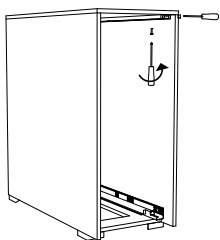

Fjern metal-logoet med skruetrækkeren. Afmonter listen i toppen ved at skruede syv skruer ud med stjerneskrue-trækkeren.

3

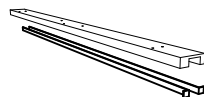

Træk filten af listen.

4

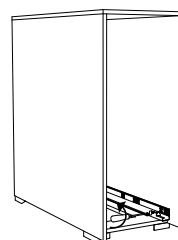

Afmonter begge udtræksbeslag ved at skruede fire skruer ud af hvert beslag med stjerneskrue-trækkeren.

5

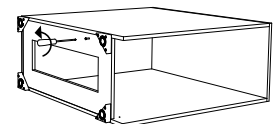

Læg kassen på siden. Afmonter fødderne ved at skruede tre skruer ud af hver fod med stjerneskrue-trækkeren.

Fortsættes på bagsiden ►

5202ECO Quadro udtræksskab



6

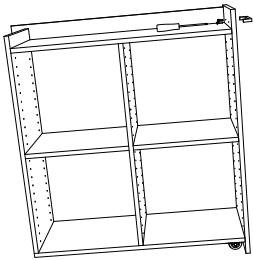

Afmonter grebet ved at skrue de to skruer ud med stjerneskruetrækkeren.

7

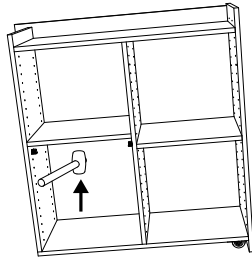

Slå hylderne op med en gummihammer nedefra.

8

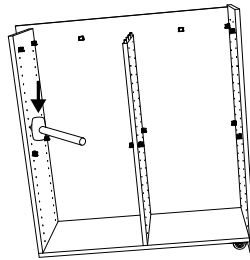

Slå hyldebærene ud med en gummihammer oppefra.

9

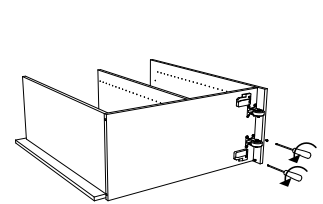

Læg reolen på gulvet. Afmonter udtræksbeslag og hjul ved at skrue alle skruer ud med stjerneskruetrækkeren.

10

1

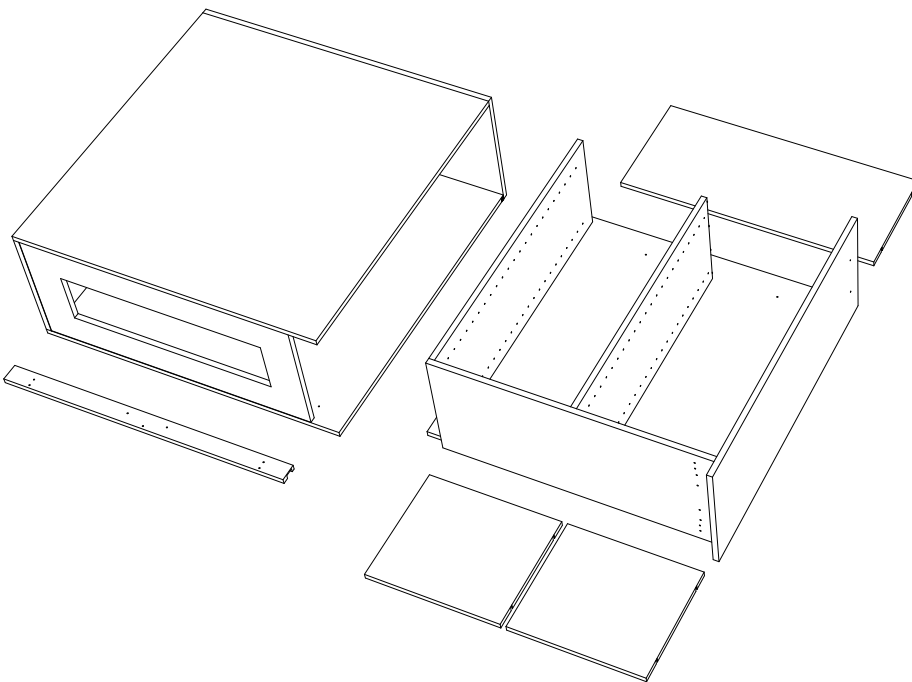

2

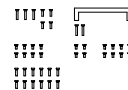

3



4

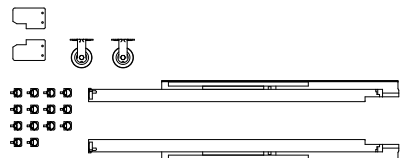

5



Her er de dele du skal have efter adskillelse:

- 1 Træ
- 2 Metal
- 3 Plast
- 4 Metal og plast
- 5 Filt



Cube Design A/S

Vadstedvej 212 | DK-8450 Hammel | Tlf.: 86 98 74 11 | cube@cube-design.dk | www.cube-design.dk